

# 掃地機器人



## 產品安全注意事項

 使用本產品前，請您仔細閱讀本使用者手冊的全部內容，並相應安裝設備，並妥善儲存本手冊以備日後參考。為降低火災、觸電或其他傷害的風險，請遵守以下操作要求：

- 本電器不適合身理、感官或精神上有缺陷或缺乏經驗和知識的人員（包括兒童）使用，除非這些人是在負責其安全的人員看管下或指導下使用本電器。應看管好兒童，確保兒童不會拿電器玩耍。
- 對於歐洲人，8 歲以上兒童以及身理、感官或精神上有缺陷或缺乏經驗和知識的人，如果受到有關安全使用電器的看管或指導，並且瞭解所涉及的危險，則可以使用本電器。兒童不得在沒有看管的情況下進行清潔和使用。兒童不應該拿電器玩耍。
- 請勿吸入高溫物質（未熄滅的菸頭、火柴和熱灰等）、超細物質（如石灰、水泥、木屑、石膏、灰燼和碳粉）、大型尖銳碎片（如玻璃等非實體確定物）。
- 無需任何動作即可在 50 與 60Hz 之間轉換產品，產品可以自行適應 50 和 60Hz。
- 如果電源線損壞，必須由製造商、其服務代理或具有類似資格的人員更換，以免發生危險。
- 充電時，請使用 EZVIZ 提供的 CS-RE5-CB 充電座。
- 警告：為了降低觸電風險 - 請勿在戶外或潮濕表面、商業或工業環境中使用。
- 警告：為了降低觸電風險 - 僅在室內使用。
- 警告：為了降低觸電風險 - 維修前請先拔下插頭。
- 充電座只能為含有不超過 8 顆且額定容量不超過 2600 mAh 的鋰離子電池充電。
- 充電座不能為非可充電電池充電。

## 妥善使用裝置

- 本裝置僅用於清潔家庭環境的地面，請勿在戶外環境（諸如露天陽台）、非地面環境（諸如樓梯）和工業環境中使用。
- 請勿在沒有防護設施的懸掛式環境（諸如樓中樓、開放式陽台以及家具頂部）使用裝置。
- 兒童不得將本裝置當作玩具使用。使用時，請讓兒童和寵物遠離裝置。請勿將諸如邊刷等配件放在兒童可觸及的地方，以免兒童誤食。請勿將兒童和寵物放在裝置機身上。
- 請勿在有明火或易碎物體的環境中使用裝置。
- 請勿在瀆水地板或潮濕地面上使用裝置。
- 請勿在高於 40° C 或低於 0° C 的環境中使用裝置。
- 請勿使用裝置清潔任何易燃材料（諸如汽油、碳粉）。請勿在有易燃材料的區域使用裝置。
- 請勿使用裝置清潔燃燒品項，諸如火柴、香菸和其他可能引起火災的品項。
- 請勿使用產品吸收大石塊、廢紙和其他可能使產品堵塞的品項。當吸口堵塞時，請及時清潔產品，並去除吸口處的灰塵、棉花、毛髮等。
- 僅使用製造商推薦或銷售的配件。請勿使用任何第三方的電池或擴充座，也請勿使用損壞的電池或擴充座。
- 用過的電池請根據當地法律和規範棄置。
- 任何情況下都請勿燃燒裝置，因為電池可能會引起爆炸。
- RGB 攝影機在使用過程中沾染灰塵後，建議使用吹風機清潔攝影機，或使用紙巾和柔軟乾布擦拭並清潔，請勿使用粗糙或堅硬的材料，以免劃傷視覺模組的玻璃表面。
- 如果機器人背面灰塵過多，則會影響機器人充電。建議定期或根據需要進行清潔。還建議使用紙巾或柔軟乾布清潔。
- 如果機器人側面的邊緣感測器表面沾染大量灰塵，則會影響機器人沿牆行走時的姿態和建圖定位效果。建議定期或根據需要進行清潔。由於感測器位於機身內部，建議使用吹風工具 / 紙巾 / 柔軟乾布清潔攝影機以擦拭感測器。清潔時請勿將手指放入其中。

- 機器人底部容易沾染大量灰塵，建議定期或根據需要進行清潔。
- 請按照手冊中的說明使用裝置。任何因使用不當造成的損失和傷害，均應由使用者自行承擔。
- 請勿用濕手觸碰插頭或產品任何帶電部分，以防觸電危險。
- 產品長時間不使用時，請關閉電源並拔下充電插頭。

## 法規資訊



本產品及（如適用）隨附的配件也有標示「CE」，因此符合 EMC 指令 2014/30/EU、RoHS 指令 2011/65/EU、ErP 指令 2009/125/EC 所列之適用歐洲協調標準。



2012/19/EU (WEEE 指令)：已標示此符號的產品在歐盟不得當成未分類的都市廢棄物處理。為了正確回收，請在購買同等的新設備時將本產品退回當地供應商，或將其棄置在指定的回收點。詳細資訊請參閱 [www.recyclethis.info](http://www.recyclethis.info)。

2006/66/EC 及其修訂 2013/56/EU (電池指令)：本產品內含一顆電池，在歐盟區不能當成未分類的都市廢棄物處理。有關特定的電池資訊，請參閱產品說明文件。已標示此符號的電池可能含有代表鎘 (Cd)、鉛 (Pb) 或汞 (Hg) 的字母。為正確回收，請將電池送回供應商或指定的回收點。詳細資訊請參閱：

[www.recyclethis.info](http://www.recyclethis.info)



## 技術參數

	直流電
	交流電
	限室內使用。
	充電前，請閱讀說明。

## 機器人

機型	CS-RC3-TWT2、CS-RC3-TWT5
總尺寸	345×345×78.5 mm
重量	約 2.83 kg
電池容量	2,600 mAh
電池額定電壓	14.4 V
額定輸入	24 V $\overline{\text{---}}$ 1 A
額定功率	30 W

## 充電座

機型	CS-RE5-CB
額定輸入電壓 (電源變壓器)	220-240V~, 50/60 Hz
額定輸出	24 V $\overline{\text{---}}$ 1 A

© Hangzhou EZVIZ Software Co., Ltd.保留所有權利。

包括字詞、圖片、圖形等在內的任何和所有資訊均為 Hangzhou EZVIZ Software Co., Ltd. (以下簡稱「EZVIZ」) 的財產。未經 EZVIZ 事先書面允許，不得以任何方式部分或全部重製、變更、翻譯或散發本使用手冊 (以下簡稱「本手冊」)。除非另有規定，否則 EZVIZ 對本手冊不做任何明示或暗示性擔保、保證或表示。

### 關於本手冊

本手冊提供有關使用和管理產品的指示。圖片、圖表、圖像和其他資訊僅用於說明和解釋。本手冊所含資訊可能會因韌體升級或其他原因而變動，恕不另行通知。請在 EZVIZ™ 網站 (<http://www.ezviz.com>) 中找到最新版本。

### 修訂記錄

新發行 - 2023 年 1 月

### 商標告知

EZVIZ™、™ 和其他 EZVIZ 的商標和標誌是 EZVIZ 在各個司法管轄區的財產。下面所提及的其他商標和標誌為各自擁有者的財產。

### 法律免責聲明

在適用法律允許的最大範圍內，所述產品及其硬體、軟體和韌體係伴隨所有故障和錯誤按「原樣」提供，並且 EZVIZ 不作任何明示性或暗示性保證，包括但不限於適銷性、品質滿意度、特定用途適應性以及未對第三方造成侵權。無論是何種情況，對於任何特殊性、衍生性、偶發性或間接性損害，當中還包括營業利潤損失、業務中斷或資料或文件遺失，連帶關於本產品之使用，即使 EZVIZ 已獲知此類損害的可能性，EZVIZ、其董事、主管、員工或代理商概不對您承擔任何責任。

在適用法律允許的最大範圍內，無論是何種情況，EZVIZ 對於所有損害的全部責任概不超出產品的原始購買價格。

對於因以下原因造成產品中斷或服務終止而導致的人身傷害或財產損害，EZVIZ 概不承擔任何責任：

A) 除要求外的不當安裝或使用； B) 保護國家或公共利益； C) 不可抗力； D) 您本人或第三方，包括但不限於，使用任何第三方的產品、軟體、應用程式等等。

關於具有網際網路存取功能的產品，使用產品的風險應完全由您自己承擔。對於網路攻擊、駭客攻擊、病毒感染或其他網際網路安全性風險所造成的異常操作、隱私權洩漏或其他損害，EZVIZ 概不負責；但 EZVIZ 會視需要提供及時的技術支援。監視法和資料保護法因司法管轄區而異。在使用本產品之前，請查閱您司法管轄區中的所有相關法律，以便確保您的使用符合適用法律的規定。如果將本產品用於非法用途，EZVIZ 概不承擔任何責任。

如果以上所述與適用法律之間產生任何衝突，以後者為準。

# 目錄

<b>概覽</b> .....	<b>7</b>
包裝內容.....	7
基礎.....	8
<b>快速入門指南</b> .....	<b>12</b>
準備工作.....	12
安裝充電座.....	12
將電源供應連接到充電座.....	13
放置機器人.....	14
充電中.....	14
電源開啟 / 關閉.....	15
開始清潔.....	15
暫停清潔.....	16
睡眠.....	16
系統重設.....	16
<b>例行性維護</b> .....	<b>16</b>
傾倒集塵盒.....	17
清潔主刷.....	18
清潔 / 更換邊刷.....	19
清潔萬向輪.....	20
清潔感測器.....	20
清潔充電電極.....	21
<b>環境注意事項</b> .....	<b>22</b>
<b>常見問答集</b> .....	<b>23</b>
<b>故障清單</b> .....	<b>25</b>

# 概覽

## 包裝內容



掃地機器人 \*1  
(以下簡稱「機器人」)



充電座 \*1



邊刷 \*2  
(一個已預先安裝在機器人中)

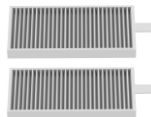

高效能過濾器 \*2  
(一個已預先安裝在機器人中)



電源變壓器 \*1



清潔工具 \*1



遙控器 \*1  
(隨附四號電池 \*2)



快速入門指南 \*2



法規資訊 \*1

- 1. 機器人中已安裝高效能過濾器。
- 裝置的外觀取決於您實際購買的攝影機。



# 基礎 機器人



## 按鈕

	再充電按鈕	按一次：返回充電
	清潔 / 開 - 關按鈕	<ul style="list-style-type: none"> <li>按一次：開始清潔</li> <li>按兩次：開始定點清潔</li> <li>按住 4 秒：開啟 / 關閉機器人</li> </ul>
	清潔 / 開 - 關按鈕 + 再充電按鈕	按住 15 秒：還原至原廠設定

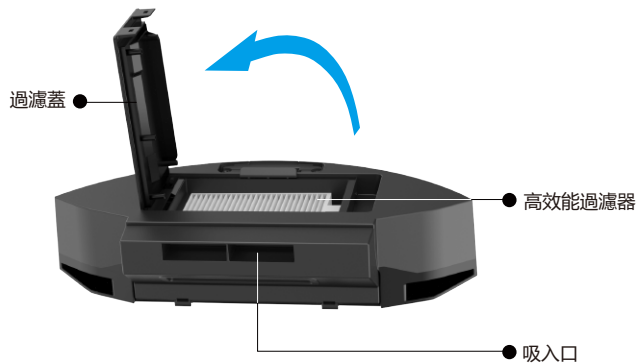
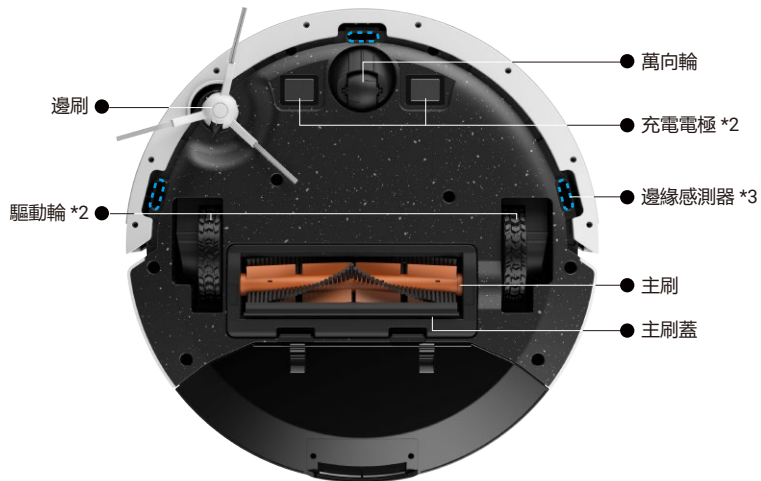

## 電源指示燈

	<p>電源指示燈 (亮起：清潔 / 開 - 關按鈕與再充電按鈕)</p>	<ul style="list-style-type: none"> <li>白色：電池電量 <math>\geq 20\%</math></li> <li>粉紅色：電池電量 <math>&lt; 20\%</math></li> <li>紅色：故障或例外狀況</li> <li>緩慢閃爍白燈：充電中</li> </ul>
--	--	---

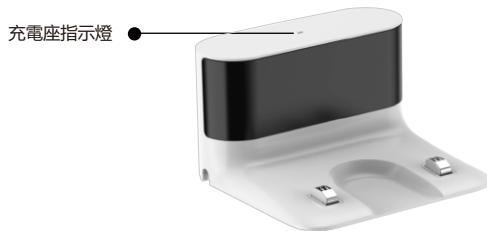

## 充電座



名稱	說明
充電座指示燈	 亮起：已連接到電源供應
	 熄滅：已關閉電源 / 已與充電座正確連接

## 遠端控制



請確保機器人在您操作遙控器之後發出嗶聲。

名稱	說明
功率	<p>在機器人待機時，按一次  會使機器人進入休眠狀態。</p> <p>* 休眠模式下，機器人將進入低能耗狀態，您仍可使用遙控器操作機器人。</p>
	<p>在機器人運作時按一次 ，會使機器人進入待機狀態。</p> <p>* 在待機模式下，機器人將停止目前任務。</p>
定點清掃	<p>按下  即可進入定點清潔模式，將以目前機器人所在位置為中心，在直徑 1.5 m 的範圍內，進行螺旋式吸塵。</p> <p>* 在此模式下，機器人將增加半徑進行吸塵，然後減小半徑進行吸塵，直到返回原始起點為止。</p>
再充電	按一次  ，進入再充電模式。
開始 / 暫停	<p>待機模式下按一次 ，進入自動吸塵模式。 (先以鋸齒途徑清潔，然後沿著牆壁清潔)</p>
	清潔模式下按一次  ，進入待機模式。
吸力調節	<p>按下 *  即可調整吸力等級。</p> <p>標準: *最大: </p>
時間設定	<p>在機器人開啟電源時按下 ，顯示螢幕上的時間會閃爍，然後您可透過按下  選取想要的時間。</p>
	按下  或  即可切換分鐘調整的時間。
	按下  或  即可儲存您的設定。
沿著牆壁清掃	<p>按一次 ，進入沿著牆壁清潔模式，機器人將沿著牆壁清潔。</p>
	* 沿著牆壁清潔完成之後，機器人將自動進入再充電模式。
預約設定	<p>在機器人開啟狀態下按 ， 圖示和顯示螢幕上的時間會閃爍，您可按下  進行小時調整。</p>
	按下  或  即可切換分鐘調整的時間。
	設定完成之後，按下  或  即可儲存。
	按住  即可取消預約設定。

- 1. 使用遙控器遠端控制機器人時，請保持位於 7 m 紅外線訊號範圍內，否則遙控器可能失效。
- 當按下再充電按鈕時，可能會因為周圍障礙物太複雜或機器人的電池電量耗盡而導致搜尋失敗。
- 由於紅外線無法越過牆壁，請在可見範圍內操作遙控器。

# 快速入門指南

## 準備工作

盡量避免在有樓梯的環境中使用 (如果必須, 請設置護欄), 並在使用前, 盡量移除地面障礙物。

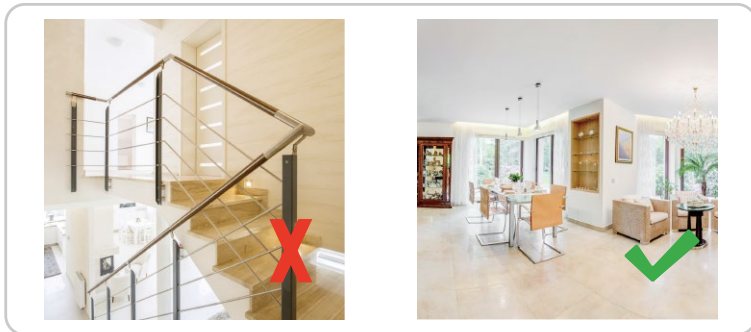

## 安裝充電座

將電源線連接到充電座上的電源插座。請小心整理電源線。

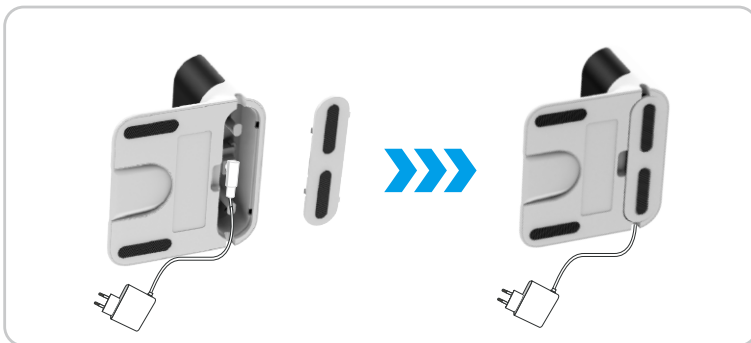

## 將電源供應連接到充電座

將充電座安裝在機器人容易進出的位置。建議將充電座靠牆放置在堅硬的表面上，而不是墊子或地毯上。

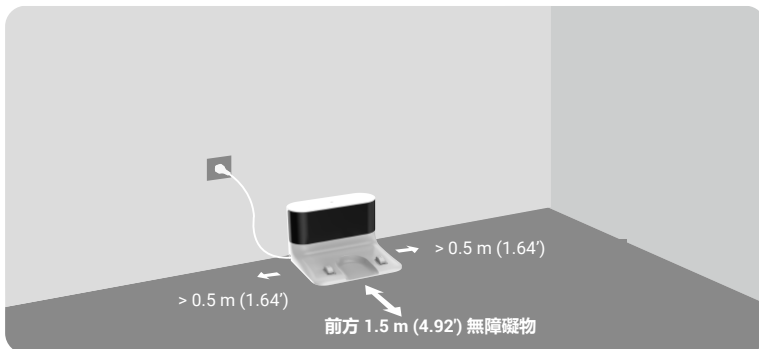

- 為了避免充電座受到外部熱量損壞，請勿將其放置在散熱器、加熱器、壁爐等附近。
- 充電座保持通電，否則機器人不會自動返回。
- 為使充電過程正常，請勿將自動清空座放置在陽光直射、雨淋、落雪或潮濕的環境中。

## 取下護盾

使用前，將前止衝擋兩側的護盾取下，並將機器人和充電座上的所有保護膜都撕掉。



## 放置機器人

將機器人放在充電座上，並對準充電電極。當充電座上的充電座指示燈熄滅，且電源指示燈緩慢閃爍時，將會開始充電。



## 充電中

機器人充電有兩種方式。

自動再充電：清潔任務完成之後，機器人會自動返回再充電。

手動充電：



- 機器人需要充滿電（約 5 小時）以確保正常運作。
- 如果機器人卡住或找不到充電座，請手動將機器人放回充電座。

## 電源開啟/關閉

- 開啟電源：
- 按住操作面板上的  按鈕 4 秒鐘。
  - 機器人與充電座對接後，會自動開啟電源。

關閉電源：當機器人不在充電座時，按住操作面板上的  按鈕 4 秒鐘。

- ❗ 關閉機器人電源之後，您將無法使用遙控器操作機器人。



## 開始清潔

短按  按鈕即可啟動全屋清潔模式。

建議在機器人位在充電座上時啟動全屋清潔模式。機器人會離開充電座，並以鋸齒途徑進行清潔，然後清潔沿著牆壁的区域。

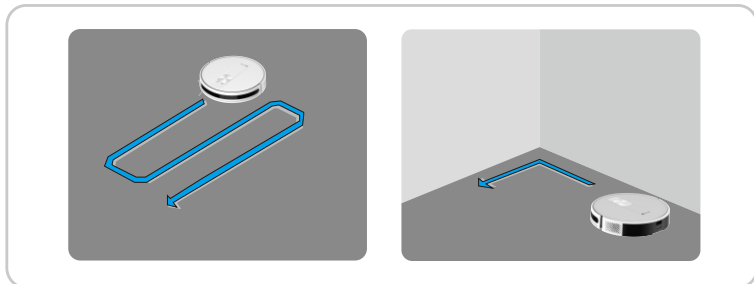

- ❗ 如果電池電量低到無法開始清潔，請先充電。
- 清潔期間請勿移動充電座，並請確保充電座已開啟電源，否則機器人可能無法返回充電。



## 暫停清潔

按下  將在清潔時暫停機器人。

按下  將在清潔時停止機器人。

## 睡眠

自動切換到休眠模式：

- 機器人處於非作動狀態且充電座已 10 分鐘未連接。
- 機器人充滿電後 10 分鐘內沒有任何操作。

手動切換到休眠模式：

按下遙控器上的  按鈕。

## 系統重設

在待機模式下，按住  +  按鈕 15 秒即可重設系統。

重設系統之後，機器人將還原至原廠設定。

## 例行性維護

為使機器人維持最佳狀態，請按照以下頻率維護機器人和更換零件：

機器人零件	維護頻率	更換頻率
邊刷	每 2 週一次	每 3-6 個月
主刷	每週一次	每 6-12 個月
高效能過濾器	每週一次	每 3-6 個月
邊緣感測器 再充電感測器 懸崖感測器 紅外線接收端子 前止衝擋 充電電極 萬向輪 / 驅動輪	每週一次	/

- 1. 在機器人上進行清潔和維護任務之前，請關閉機器人並拔下電源線。
- 隨附多功能清潔工具，便於維護。小心輕放，此清潔工具邊緣鋒利。
- EZVIZ 製造各種更換零件和屬具。有關更換零件的更多資訊，請造訪 [www.ezviz.com](http://www.ezviz.com)。

# 傾倒集塵盒

按下集塵盒取出按鈕將集塵盒拉出，然後將髒污倒入集塵桶。



將過濾器從過濾盒取出。



用清潔工具清潔過濾器，並在必要時用水徹底沖洗過濾器和集塵盒，然後所有清潔過的元件都應徹底弄乾。

- 1 請勿用熱水或清潔劑清潔。

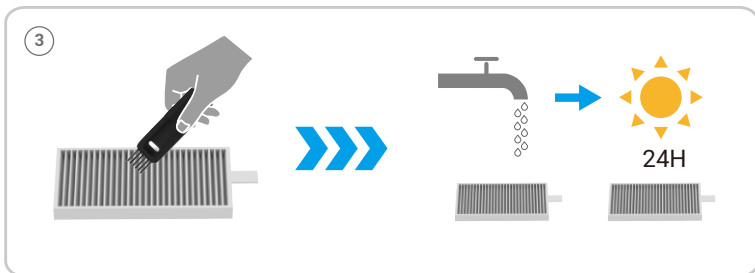

# 清潔主刷

按下扣件即可取出主刷蓋和主刷。

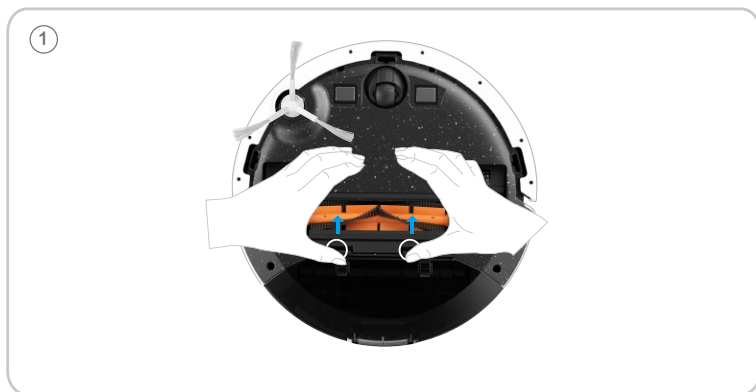

將清潔工具的刀片用於割掉纏繞在主刷上的毛髮，並且取下主刷一端的滾輪進行清潔，然後將主刷重新安裝到位。

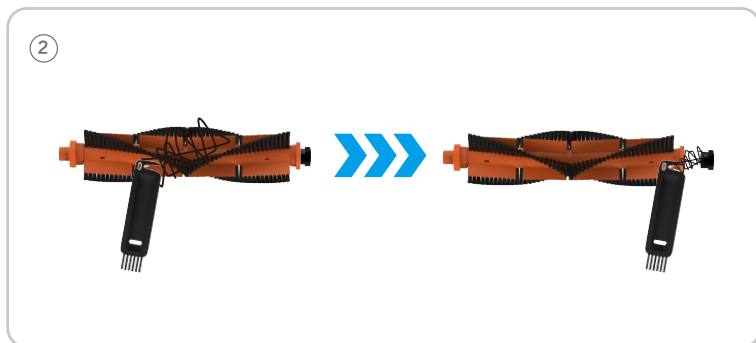

## 清潔/更換邊刷

拉出邊刷，然後清潔毛髮等異物。

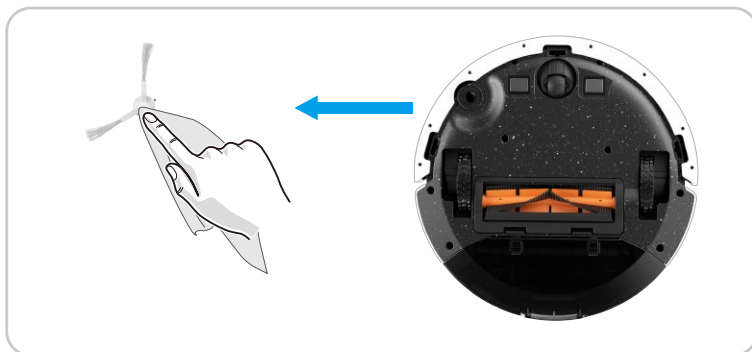

拉出舊邊刷，然後將新邊刷按入到位。

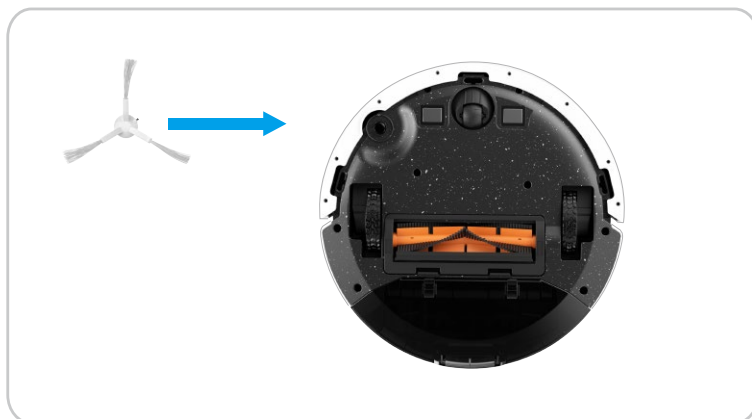

## 清潔萬向輪

- ① 用手拉起萬向輪，接著用隱藏式清潔工具進行清潔，然後重新安裝到位。
- ② 用隱藏式清潔工具清潔萬向輪。

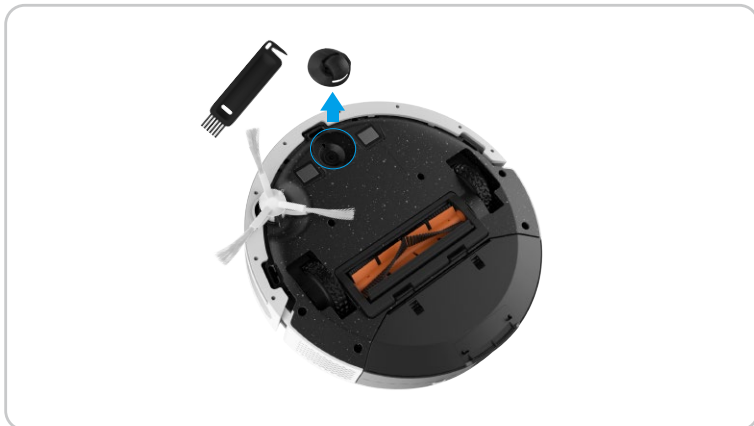

## 清潔感測器

用柔軟乾布將灰塵從感測器擦去。

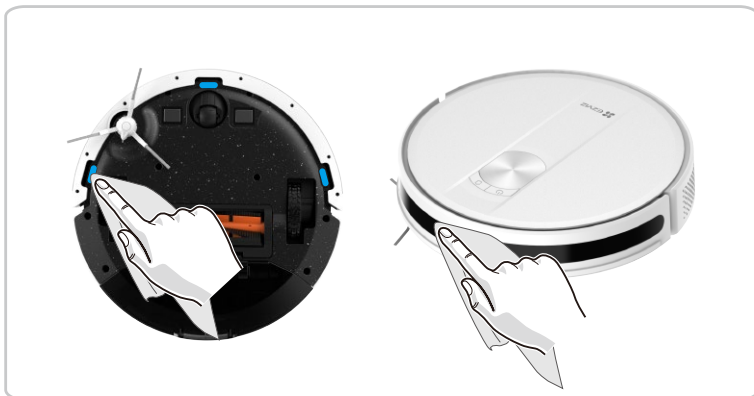

## 清潔充電電極

用柔軟乾布擦去充電電極上的灰塵。

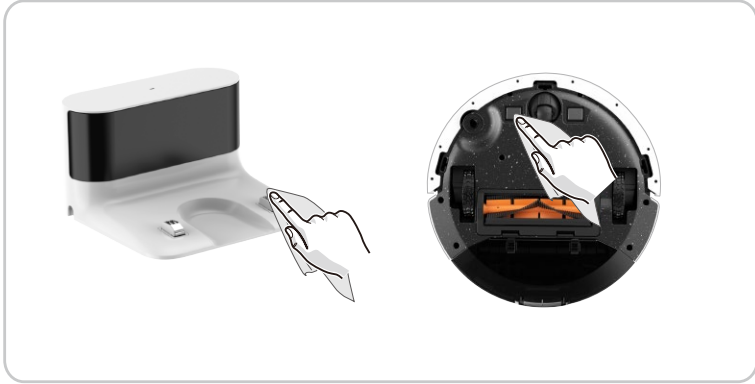

## 環境注意事項

本產品內建鋰離子電池中含有的化學物質可能會造成環境污染。報廢前請取下並送至專業電池回收站集中棄置。取下電池的步驟（以下資訊僅適用於捨棄裝置時，不適用於日常操作說明）：

1. 讓機器人進入不觸碰充電座就無法清潔的低功率狀態。
2. 關閉機器人並取下邊刷和集塵盒。
3. 將機器人翻轉過來，取下底部的螺絲。
4. 取下電池蓋。
5. 取出電池。

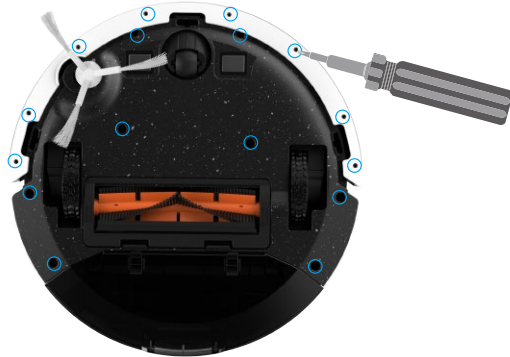

1. 拆卸電池時，請確保電量耗盡，並在斷開充電座的情況下操作。
- 請將整個電池組一起拆卸，並且請勿損壞電池組外殼，以免造成短路或有害物質洩漏。
- 如果電池有滲液且不慎觸及，請用大量的水沖洗並迅速就醫。
- 本產品不應該在過期後或修理不能正常運作後捨棄，請交由有資格從事 WEEE 棄置的企業處理，對於正確方法，請參閱有關 WEEE 棄置的國家或當地規範。

# 常見問答集

當機器人運作有異常時，電源指示燈會閃爍紅燈，並且蜂鳴器會發出嗶聲。請檢查下表以解決您的問題。

問題	解決方法
機器人無法啟動	確保機器人連接到電源供應。
	確保電池充滿電。
	如果問題仍然存在，請重設機器人。
機器人突然停止工作。	檢查機器人是否被障礙物卡住或阻擋。
	檢查電池電量是否太低。
	如果問題仍然存在，請關機，等待 3 秒鐘，然後重新啟動。
無法制定清掃排程	確保機器人已開啟電源。
	確保已正確設定排程時間。
	檢查機器人電量是否低到無法開始清掃。
	遙控時間和排定時間設定失敗。請嘗試調整機器人的時間和排定時間，並確保設定有效。
吸力太弱	檢查吸入口是否有任何堵塞物。
	清空集塵盒。
	用水清潔過濾器。
	檢查過濾器是否因地板上的水或其他液體而潮濕。使用前讓過濾器自然徹底乾燥。
機器人無法充電	請檢查充電座是否正確連接到電源供應，以及充電座指示燈是否在電源開啟時亮起。
	當機器人正常連接到充電座時，充電座指示燈會熄滅。
	如果機器人連接到充電座，但充電座指示燈未熄滅且機器人無反應，請用乾布擦拭機器人底部的充電電極和充電座的充電電極，然後再試一次。
	如果進行以上操作後機器人仍無法充電，請聯絡售後部門或您的經銷商。
機器人無法返回充電座。	清潔充電座左右兩側 0.5 m 以內和前方 1.5 m 以內的物體。
	確保機器人從充電座開始清掃，且無異常移動。
	機器人在充電座附近時可以更快返回。但是，如果充電座距離很遠，機器人需要更多時間才能返回。
	返回期間請稍候。
	清潔充電電極。





問題	解決方法
主刷不旋轉	<p>清潔主刷。</p> <p>檢查主刷和主刷蓋是否安裝正確。</p>
機器人的動作或清掃路線異常	<p>用乾布小心清潔感測器。</p> <p>重新啟動機器人。</p>
機器人無法透過遙控器準確控制	<p>檢查遙控器電量是否足夠。如果螢幕無法亮起，請更換兩節新四號電池。</p> <p>檢查機器人是否有足夠的電量。 如果機器人在按住 (⏻) 按鈕 4 秒後無法開啟電源，請手動將機器人放回充電座，待機器人充滿電後再試一次。</p> <p>遙控器採用紅外線工作，並且機器人的紅外線接收端子位於其正面。請瞄準機器人的正面進行遙控操作。</p>

 如需有關機器人的附加資訊，請造訪 [www.ezviz.com](http://www.ezviz.com)。

# 故障清單

當機器人運作有異常時，電源指示燈會閃爍紅燈，並且蜂鳴器會發出嗶聲。請檢查下表以解決您的問題。

語音提示	解決方案
「嗶」 「嗶」 「嗶」 (連續發出 3 次嗶聲，間隔 2 秒鐘，重複 10 次)	邊刷模組異常 •請檢查邊刷中是否有異物卡住，並嘗試重新啟動機器人。 •如果錯誤仍然存在，請聯絡我們的服務部門。
「嗶」 (間隔 2 秒鐘，重複 10 次)	滾刷異常 •請將其本身、其連接、其蓋子和吸入口取下並清潔。 •清潔後請嘗試重新啟動機器人。 •如果錯誤仍然存在，請聯絡我們的服務部門。
「嗶」 「嗶」 「嗶」 「嗶」 (連續發出 4 次嗶聲，間隔 2 秒鐘，重複 10 次)	充電異常 請檢查充電區域是否有污染並嘗試清潔充電電極。
「嗶」 「嗶」 「嗶」 「嗶」 — 「嗶」 「嗶」 (先發出 3 次嗶聲，然後連續發出 2 次嗶聲， 間隔 2 秒鐘，重複 10 次)	輪子模組異常 •請檢查輪子中是否有異物卡住，並嘗試重新啟動機器人。 •如果錯誤仍然存在，請聯絡我們的服務部門。
「嗶」 「嗶」 「嗶」 「嗶」 — 「嗶」 「嗶」 「嗶」 (先發出 4 次嗶聲，然後連續發出 3 次嗶聲， 間隔 2 秒鐘，重複 10 次)	風扇異常 •請檢查風扇中是否有異物卡住，並嘗試重新啟動機器人。 •請清潔集塵盒及過濾器，並且嘗試重新啟動機器人。 •如果錯誤仍然存在，請聯絡我們的服務部門。
「嗶」 「嗶」 「嗶」 「嗶」 — 「嗶」 「嗶」 「嗶」 (先發出 4 次嗶聲，然後連續發出 3 次嗶聲， 間隔 2 秒鐘，重複 10 次)	電池異常 •電池溫度太高或太低。請等待電池溫度正常 (0 °C ~ 40 °C/32 °F ~ 104 °F) 後再使用。 •如果錯誤仍然存在，請聯絡我們的服務部門。

如果參考以上方法無法排除對應故障，請按住  和  15 秒，機器人會自動還原至原廠設定。如果仍未排除，請造訪 [www.ezviz.com](http://www.ezviz.com)。